



**MIT
 GEDÄMPFTEM
 AUSZUG**

BT8312

SCHLANKE VIDEOWAND HALTERUNG MIT GEDÄMPFTEM AUSZUG UND EINFACHER WARTUNG

Diese Videowand Halterung wurde zur schnellen und einfachen Installation von Bildschirmen im Hoch- und Querformat entwickelt. Es lassen sich unzählige Konfigurationen realisieren. Das schlanke Design des BT8312 ist ideal für die Montage in flachen Nischen oder wenn nur wenig Platz vor der Wand vorhanden ist. Die 8 Punkt Feinjustage ermöglicht die exakte und einfache Ausrichtung jedes Monitors und das sanft öffnende System (Patent angemeldet) bietet einen kontrollierten Auszug des Bildschirms, wodurch Servicearbeiten an der Bildschirmrückwand vorgenommen oder ein individueller Bildschirmaustausch erfolgen kann.

TECHNISCHE DATEN

Empfohlene Bildschirmgröße	42" - 70" (46" - 70" im Hochformat)
Max. Belastung	50kg
VESA®-Kompatibilität standardmäßig	200 x 100 bis zu 400 x 400
VESA®-Kompatibilität mit mitgelieferten Adaptern	bis zu 600 x 400*
Tiefe geschlossen	69.5mm*(+/-7.5mm mit Feinjustage)
Tiefe ausgefahren	222.5mm*(+/-7.5mm mit Feinjustage)
Werkzeuglose Feinjustage	+/-7.5mm pro Ecke
Bildschirmhöhenverstellung	+15mm

*Bitte beachten Sie, dass sich bei Verwendung der mitgelieferten Adapterarme für die Montage von VESA 600 x 400-Bildschirmen die Gesamttiefe des Produkts um 6 mm erhöht, was einer Gesamttiefe von 75.5mm oder 228.5mm im ausgeklappten Zustand entspricht (+/-7 mm Feinjustage).



MERKMALE

- Schlanke Design ideal für flache Installationen an Wänden oder in Nischen
- Modulare Halterung für unzählige Videowand-Konfigurationen
- Passend für Quer- und Hochformat
- "Pop-in, pop-out" Funktion (Patent angemeldet) für einfache Servicearbeiten
- Werkzeuglose Feinjustage an 8 Punkten für nahtlose Montagen
- Schlüssellochaufhängung für schnelle und einfache Installation
- Geeignet für Wand- und Rohrmontagen
- Bildschirmspezifische Montageschablonen (optional) ermöglichen schnellste Installationen ohne Messwerkzeuge und weitere Kalkulationen
- Integrierter Verriegelungsmechanismus verhindert versehentliches Herausklappen der Halterung
- Sicherheitsschrauben schützen gegen unbefugtes Entfernen des Bildschirms
- Adapterarme für VESA 800 x 400-Befestigungen (**BT7565**) separat erhältlich

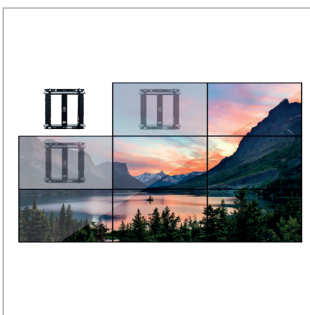

Die modulare Halterung erlaubt Videowandzusammenstellungen in beliebiger Größe



Schlanke Design mit gedämpftem Auszug bietet schnellen und einfachen Wartungszugang

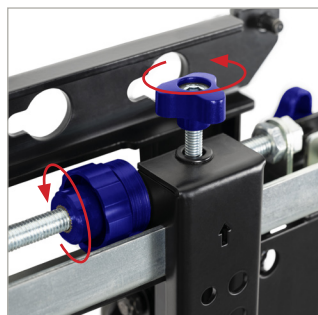

8 Punkte Feinjustage für Tiefe, Höhe und seitliche Bildschirmverstellung



Werkzeuglose Feinjustage von +/-7.5mm and jeder Ecke für nahtlose Montage



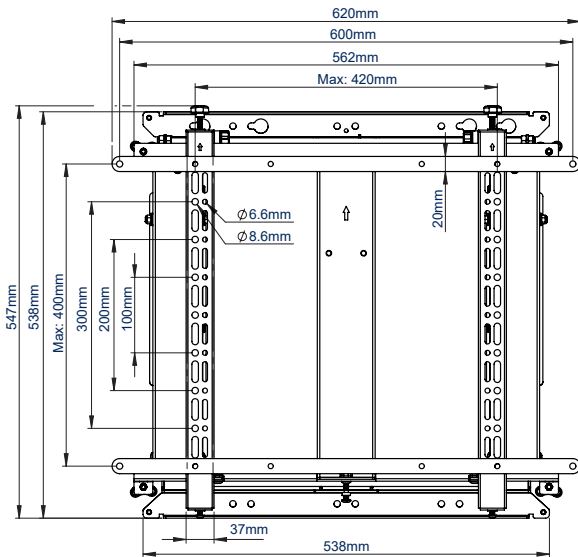

VORDERANSICHT MIT ADAPTERARMEN

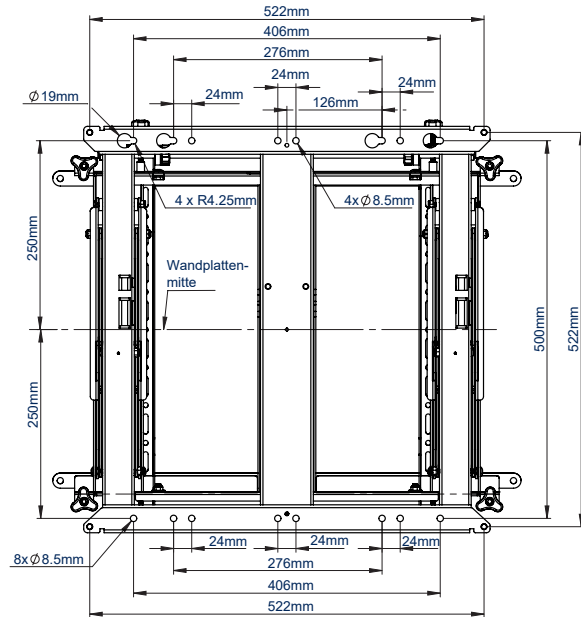

RÜCKANSICHT

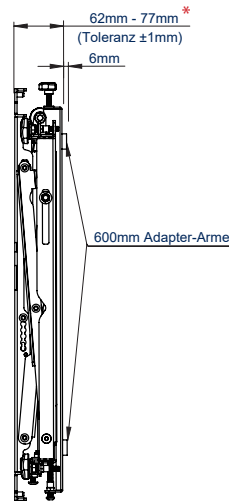

SEITENANSICHT GSCHLOSSEN

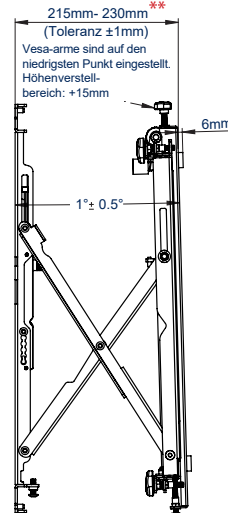

SEITENANSICHT AUSGEFAHREN

*Gesamttiefe erhöht sich auf **75.5mm** (+/-7.5mm Feinjustage) beim Einsatz der VESA 600 x 400-Adapterarme
 Gesamttiefe erhöht sich auf **228.5mm (+/-7.5mm Feinjustage) beim Einsatz der VESA 600 x 400-Adapterarme

VERPACKUNGSMITTE

ORIGINALDESIGN VON B-TECH - GESCHÜTZTES DESIGN

FARBE:	BESTELLREF:	EAN-CODE:	ANZAHL UMKARTONS:	ANZAHL INNENKARTONS:	UMKARTONGEWICHT:	UMKARTONVOLUMEN:
Schwarz	BT8312/B	5019318081231	1	0	15kg	0.044m ³

ZUBEHÖR UND VERWANDTE PRODUKTE

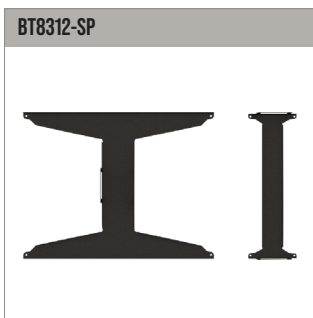

Montageschablonen für BT8312 ermöglichen schnellste Installationen



Schwerlast Decken-/Bodenhalterung für Rohrinstallationen, ist kompatibel mit Rohren und Schellen von B-Tech



50mm-Schelle zur Befestigung von Halterungen & Zubehör an Ø50mm-Röhren



Ø50mm-Röhre sind in 6 Längen erhältlich und ermöglichen somit vielfältige Kombinationen

© 2015 B-Tech Mounts Ltd. Alle Rechte vorbehalten. Dieses Dokument ist das geistige Eigentum von B-Tech Mounts Ltd. Die Weitergabe, Kopie, Reproduktion, Verbreitung oder die Nutzung dieses Dokuments ist ohne schriftliche Genehmigung von B-Tech Mounts Ltd. B-Tech Mounts Ltd. ist eine britische Gesellschaft, die in England und Wales registriert ist. Die Adresse ist: B-Tech Mounts Ltd, Unit 10, The Mill Lane, Wotton Bassett, Warwickshire, CV35 9EF, UK. Die Telefonnummer ist: +44 (0)1927 551111. Die E-Mail-Adresse ist: info@btechmounts.com. B-Tech Mounts Ltd. ist ein eingetragenes Unternehmen in England und Wales. Die Registrierungsnummer ist: 08211021. Die Umsatzsteuer-Identifikationsnummer ist: GB218018211. B-Tech Mounts Ltd. ist ein eingetragenes Unternehmen in England und Wales. Die Registrierungsnummer ist: 08211021. Die Umsatzsteuer-Identifikationsnummer ist: GB218018211.